

POOL
CONCEPT

Fonds mobiles pour piscines

PRO | SMART | CROSS



- Réglable en hauteur

AVANTAGES

Pourquoi mettons-nous en valeur nos bas à hauteur réglable ?

ESPACE

- ✓ Pourquoi renoncer à la piscine ou au jardin ?
- ▬ Profitez de chaque mètre carré de votre terrain

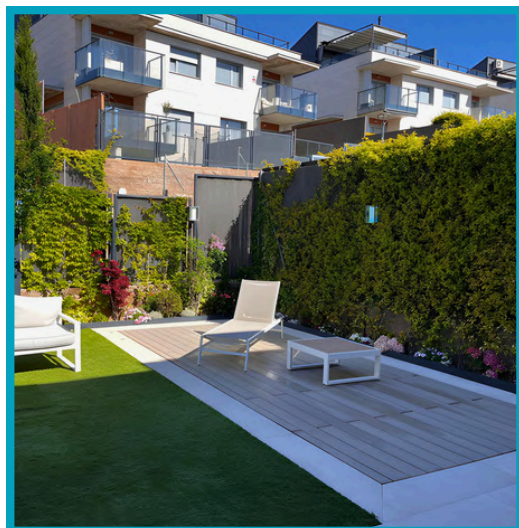

SÉCURITÉ

- ✓ Protégez vos proches dans et hors de l'eau
- ▬ Tranquillité d'esprit pour la vie

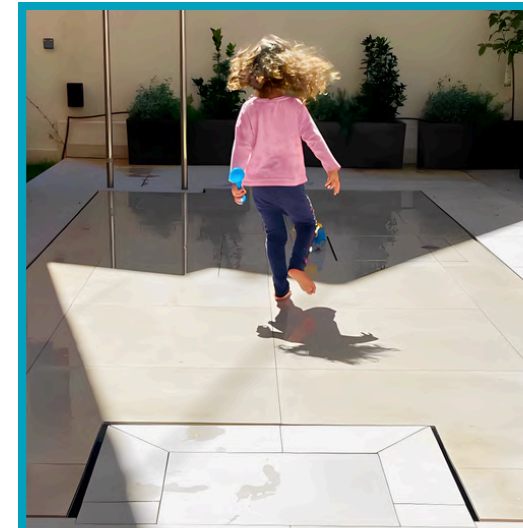

DESIGN

- ✓ Finitions intégrées à l'environnement au rez-de-chaussée
- ▬ Une touche moderne et innovante pour votre maison

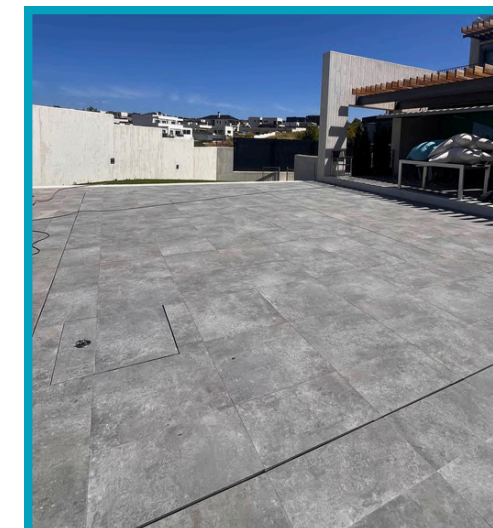

AVANTAGES

Pourquoi mettons-nous en valeur nos bas à hauteur réglable ?

ENTRETIEN DE LA PISCINE



Comment pouvons-nous contribuer à garder l'eau propre et réduire le besoin de nettoyage ?



Réduction de la pénétration de saleté jusqu'à 85 %

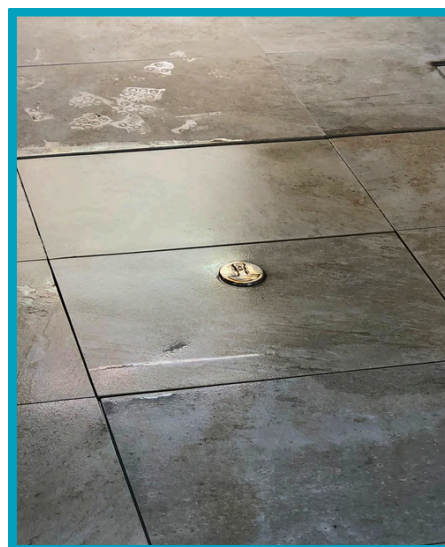
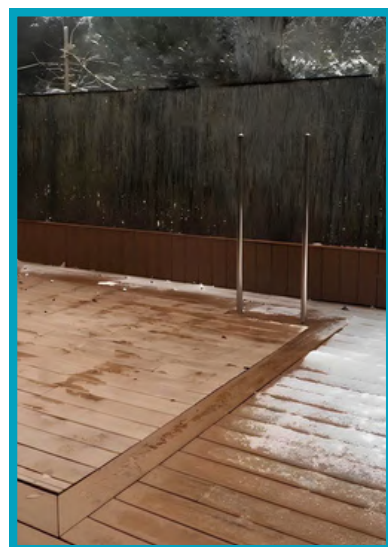

CONSERVATION DE L'EAU



Comment puis-je m'assurer de ne pas perdre trop d'eau ?



Poolconcept réduit l'évaporation jusqu'à 90 %

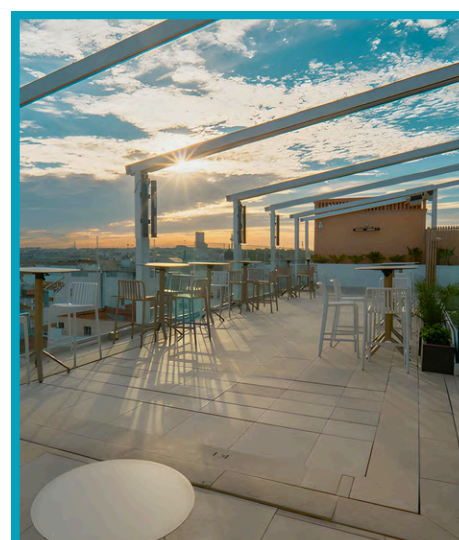

EFFICACITÉ ÉNERGÉTIQUE



Que dois-je faire si je souhaite conserver la chaleur de l'eau ?



Une couverture mobile peut réduire les pertes de chaleur de 70 % ou plus



Un système aux usages ILLIMITÉS

PISCINE POUR
ENFANTS

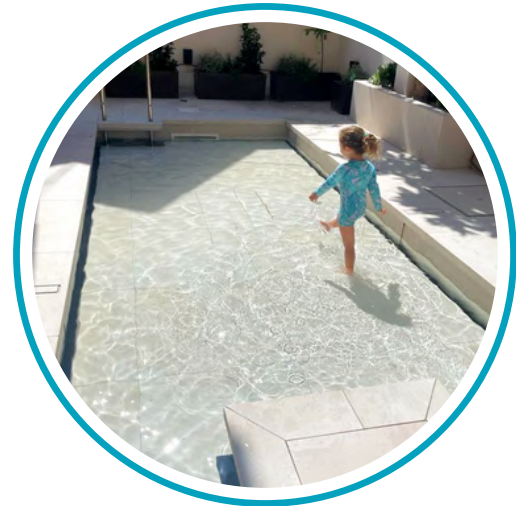

PISCINE À DIFFÉRENTES
HAUTEURS



SOL
CONVENTIONNEL



SPORTIF



ZONA RELAX

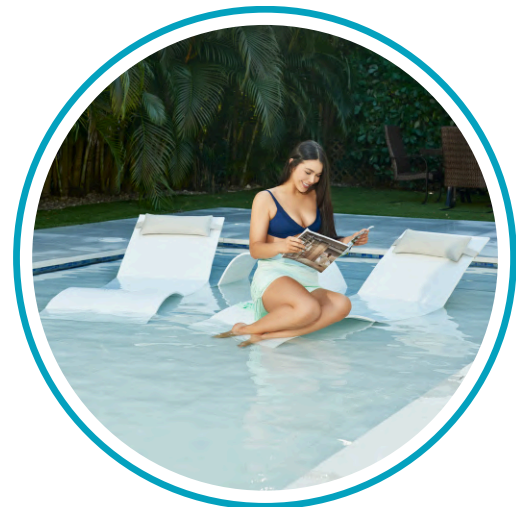

FEUILLE D'EAU



NOTRE SYSTÈME

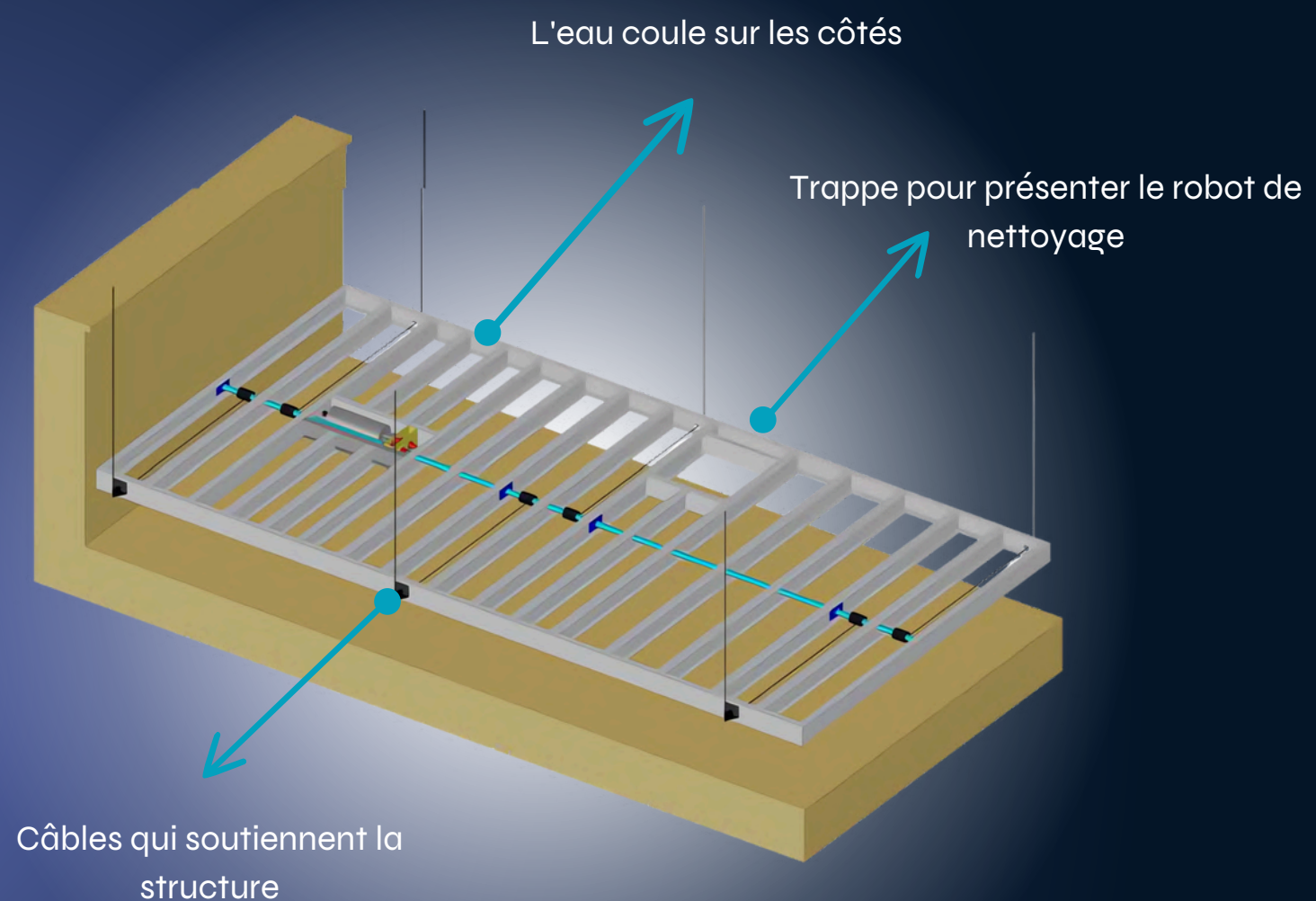

- ✓ 316L usiné
- ✓ moteur submersible
- ✓ Structure PRV



PRO

SMARTER

CROSS



SYSTEME



PRODUIT





PoolConcept

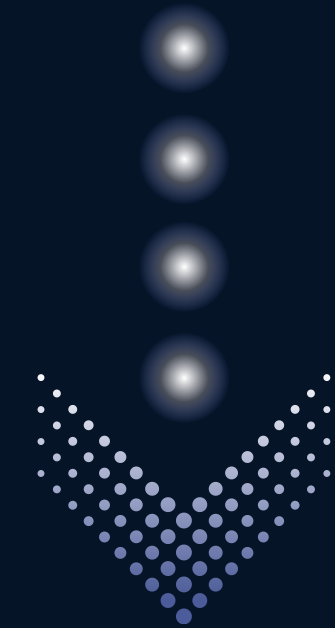

PRO

- Plancher réglable en hauteur composé de pièces usinées en 316L et d'une structure en PRFV.
- Intégration dans l'environnement : Finition en tout matériau compatible avec l'eau.
- Supporte 200 kg/m² sur toute la surface.
- Destiné aux particuliers et aux professionnels ayant besoin d'optimiser l'espace en créant un environnement sûr et design.

Pré-installation PRO

Du point de vue du professionnel

1) Séparation par rapport au bassin

Pour assurer un développement et un fonctionnement optimaux de la plateforme, un écart de 50 mm par rapport à la paroi du bassin fini est nécessaire.

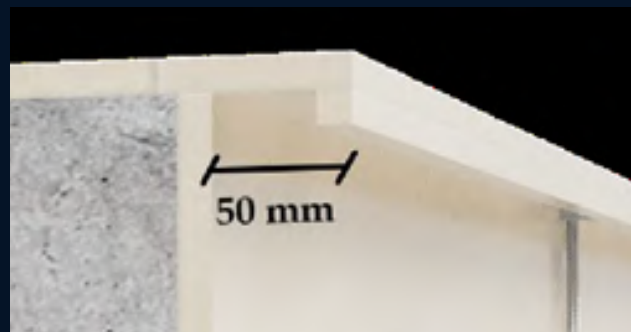

2) Installation de plaques d'ancrage.

Notre système d'ancrage principal nécessite la réalisation de perforations dans la paroi de la piscine pour installer nos plaques d'ancrage, fournies par PoolConcept.

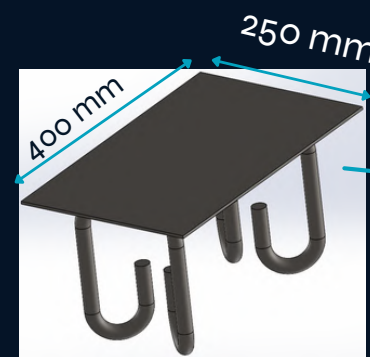

Ancrages de type A



ou bien

Ancrages de catégorie B

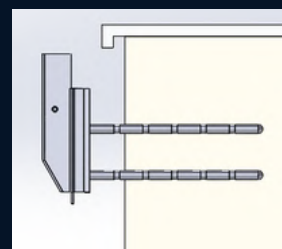

3) Interventions de tube.

Il est impératif d'installer un tronçon de tuyau en PVC reliant le bas de la vitre de la piscine à l'emplacement prévu pour le panneau électrique, situé le plus près possible de notre plateforme. Ce conduit servira à faire passer le câble du moteur de la plateforme

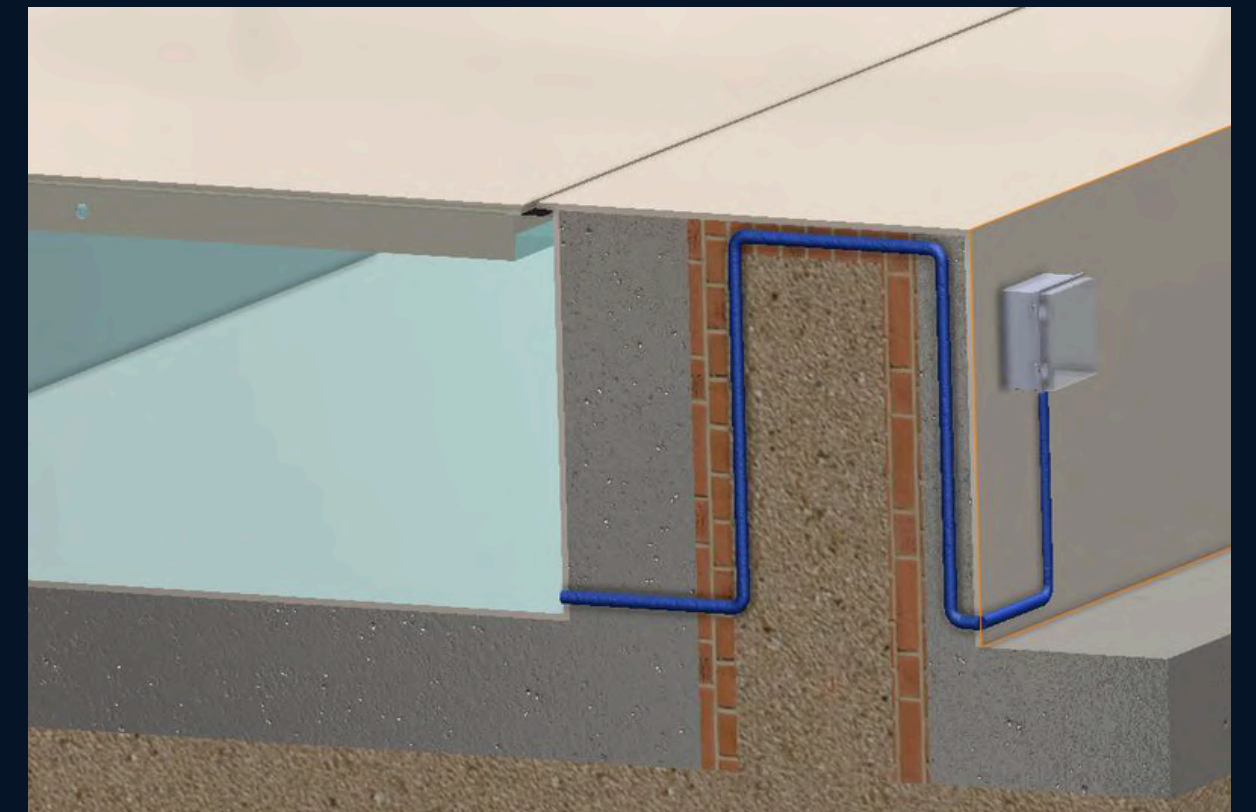

Exigences PRO

Installation

01

Éléments qui obstruent la plateforme

Le bassin de la piscine ne doit pas comporter d'échelles de chantier, d'échelles métalliques, de spots ou tout autre élément dépassant de plus de 4 cm.

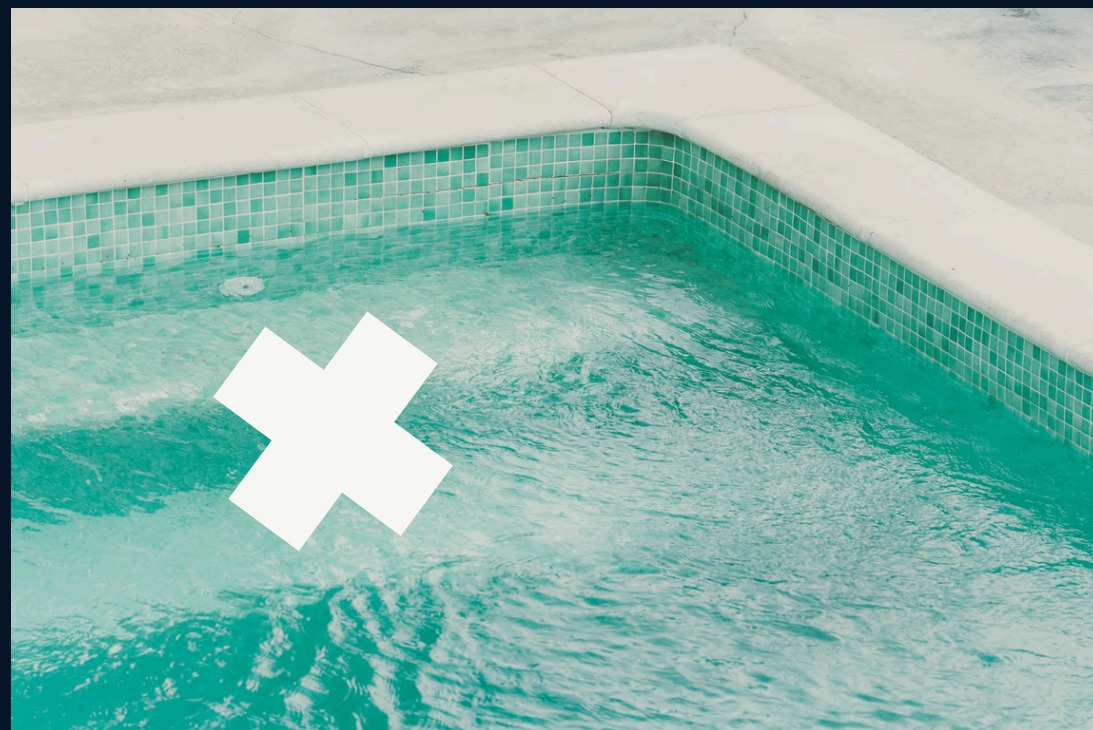

02

Installation de la finition finale à une étape ultérieure

PoolConcept laisse des planches préparées sur lesquelles le client peut utiliser le matériau de son choix. Ce matériau n'est jamais inclus dans le prix.

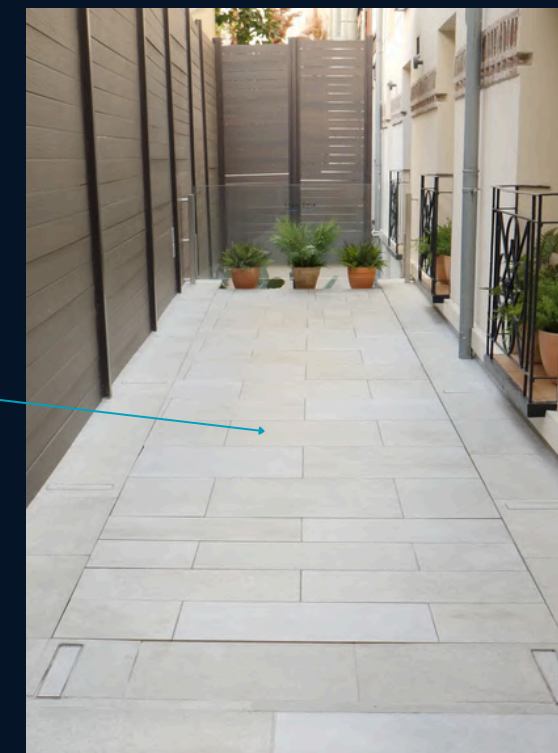

MODÈLES DE FONDS PRO

IGUAZÚ



Fond rigide qui descend jusqu'au fond de la piscine selon un chemin rectiligne. Comprend une échelle en métal.

NIÁGARA



Fond rigide qui descend en s'adaptant à l'inclinaison de la piscine. Comprend une échelle en métal.

VICTORIA



Fond rigide qui crée une formation de marches lors de la descente

YOSEMITE



Fond rigide qui, en descendant, crée une formation de marches et s'adapte à l'inclinaison du fond de la piscine.

FOND MOBILE AVEC ÉCHELLE EN MÉTAL



FOND MOBILE AVEC FORMATION DE MARCHES

CARACTÉRISTIQUES DISTINCTIVES

PRO



FONCTIONNALITÉ

SUPPORTE JUSQU'À
200 KG/M²

TOUT TYPE DE
FORME ET DE
TAILLE

PERSONNALISATION
DES FINITIONS

RÉGULATION DE LA
HAUTEUR

AVANTAGE

UTILISEZ L'TERRAIN POUR
DIFFÉRENTS ÉVÉNEMENTS

PISCINES IRRÉGULIÈRES,
INCLINAISON ET FORMATION
DE MARCHES

INTÉGRATION COMPLÈTE

CRÉATION DE
MULTI-ESPACES



SMARTER

- Réglable en hauteur pour piscine.
- Composé d'une structure en PRFV, d'un moteur submersible et d'une finition en PVC imitation bois
- Peut supporter jusqu'à 60 kg/m² (une piscine de 6x3 supporte un total de 1 000 kg sur toute la surface)
- Destiné aux particuliers qui ont besoin de plus d'espace et d'un environnement sûr et harmonieux



SMARTER

Avec marches

- Dimensions maximales 6x3m.
- Au lieu de l'escalier métallique pour l'accès à la piscine, nous incorporons deux ou trois marches. Elles ne sont pas personnalisables.

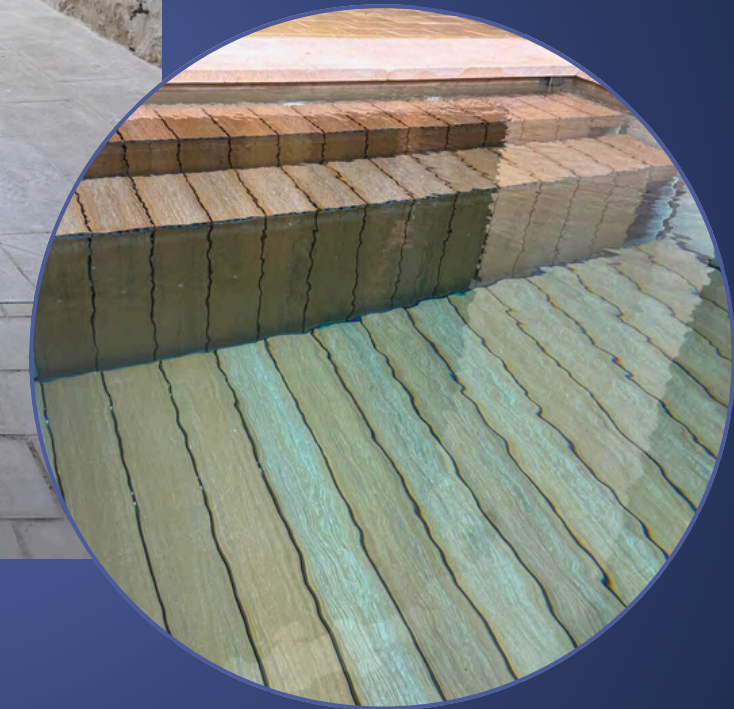

Marches

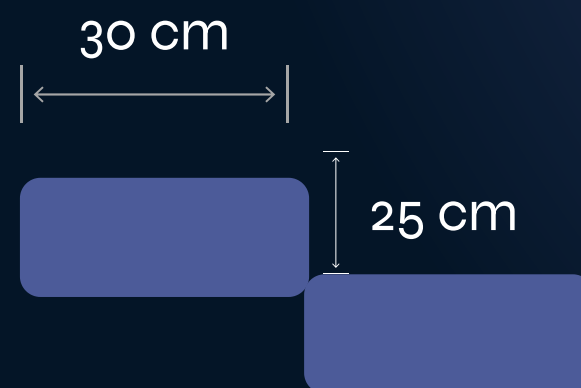

Pré-installation SMARTER

Du côté du professionnel

1) Séparation par rapport au bassin

Pour un développement et un fonctionnement optimaux du fond SMARTER, un écart de 30 mm à 50 mm par rapport à la paroi du bassin fini est nécessaire

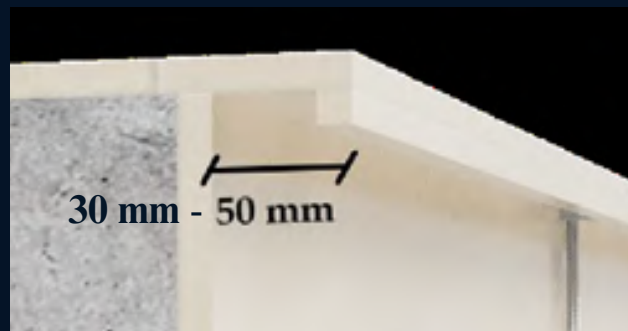

2) Installation de plaques d'ancrage

Pour le fond SMARTER, nous utiliserons des ancrs de type C. Ce type d'ancre est placé directement sur la paroi du bassin.

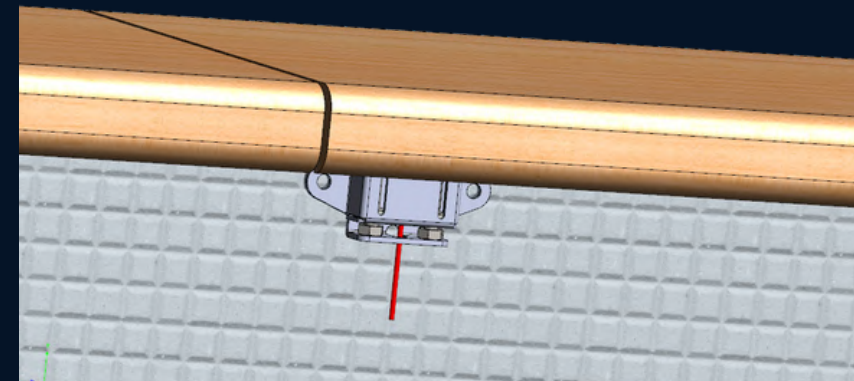

3) Interventions de tube

Il est impératif d'installer un tronçon de tuyau en PVC reliant le bas de la vitre de la piscine à l'emplacement prévu pour le panneau électrique, situé le plus près possible de notre plateforme. Ce conduit servira à faire passer le câble du moteur de la plateforme

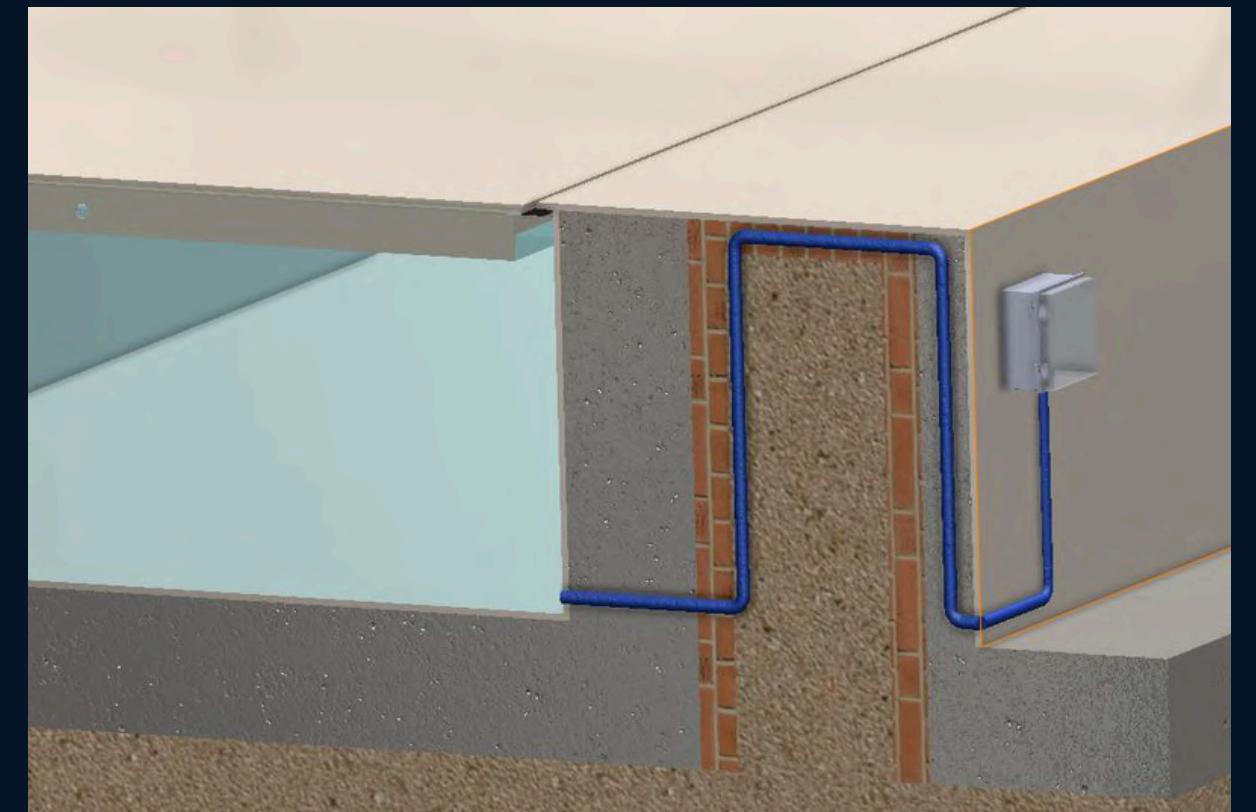

Exigences SMARTER

Installation

CONSIDÉRER
25 CM
FOND DE PISCINE.

01

Éléments qui obstruent la plateforme

Le bassin de la piscine ne doit pas comporter d'échelles de chantier, d'échelles métalliques ou de spots et autres éléments dépassant de plus de 3 cm.

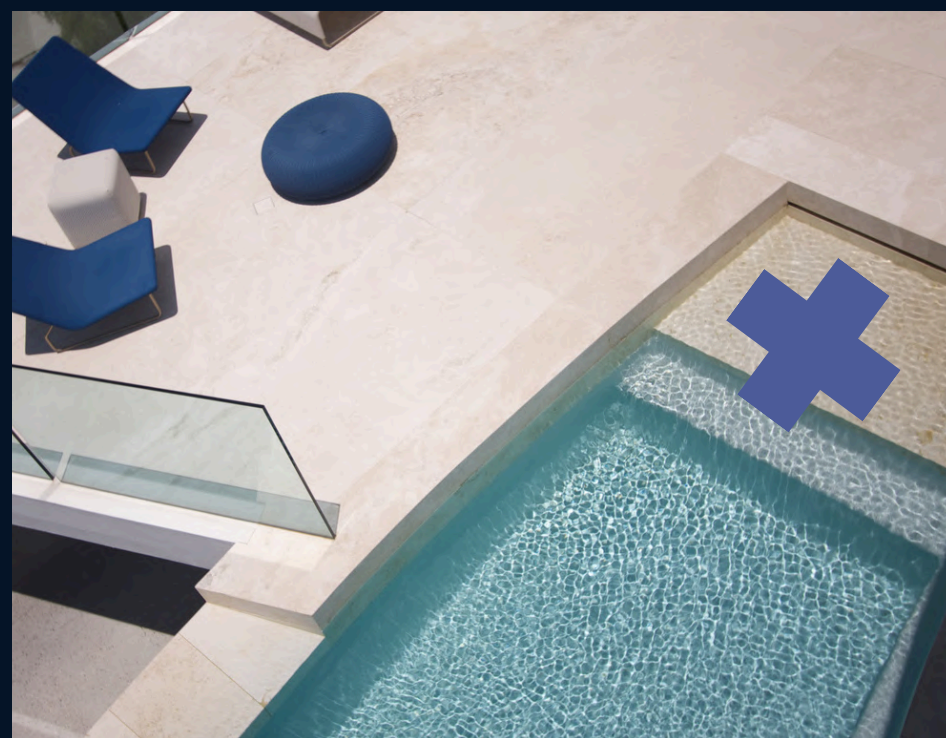

02

Uniquement les formes rectangulaires jusqu'à 7x3

Poolconcept intègre le matériau PVC effet bois.



03

Placer l'échelle métallique

Un support sera fourni qui devra être intégré à la paroi du bassin de la piscine. Selon que la piscine soit construite ou non, nous intégrerons l'échelle ou un caisson devra être construit.

OPTION 1

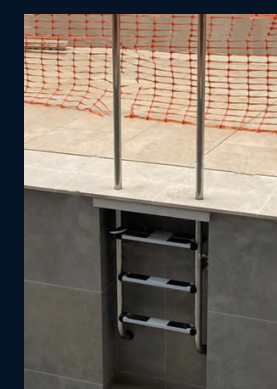
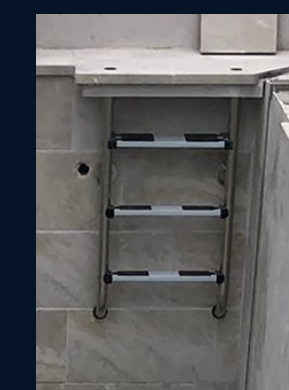

OPTION 2

CARACTÉRISTIQUES DISTINCTIVES

SMARTER

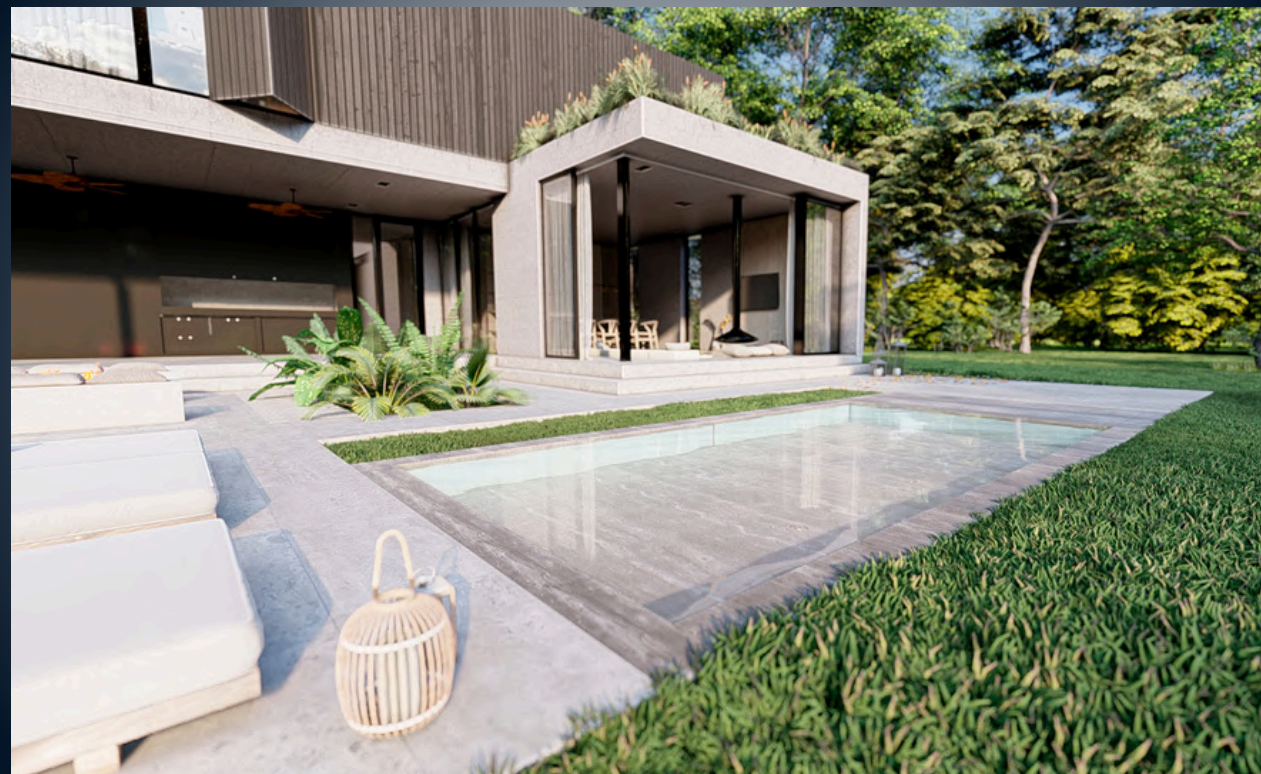

FONCTIONNALITÉ



Finition PVC imitation bois incluse, fond droit et mesures jusqu'à 7x3m



Possibilité de réglage en hauteur



Il est praticable jusqu'à 60 kg/m²
(Résistance totale de 1 000 kg pour 6x3 m)

AVANTAGE



Plus abordable économiquement



Espace fonctionnel et polyvalent



Possibilité d'utiliser le terrain pour un usage familial.

Fonds PoolConcept

- Fond réglable en deux hauteurs.
- Composé d'une structure en GRP, d'un moteur submersible et d'une finition PVC imitation bois.
- La capacité de charge est de 100 kg en tout point de la surface.

Destiné aux particuliers qui ont besoin d'un environnement sécuritaire et souhaitent couvrir leur piscine.

CROSS

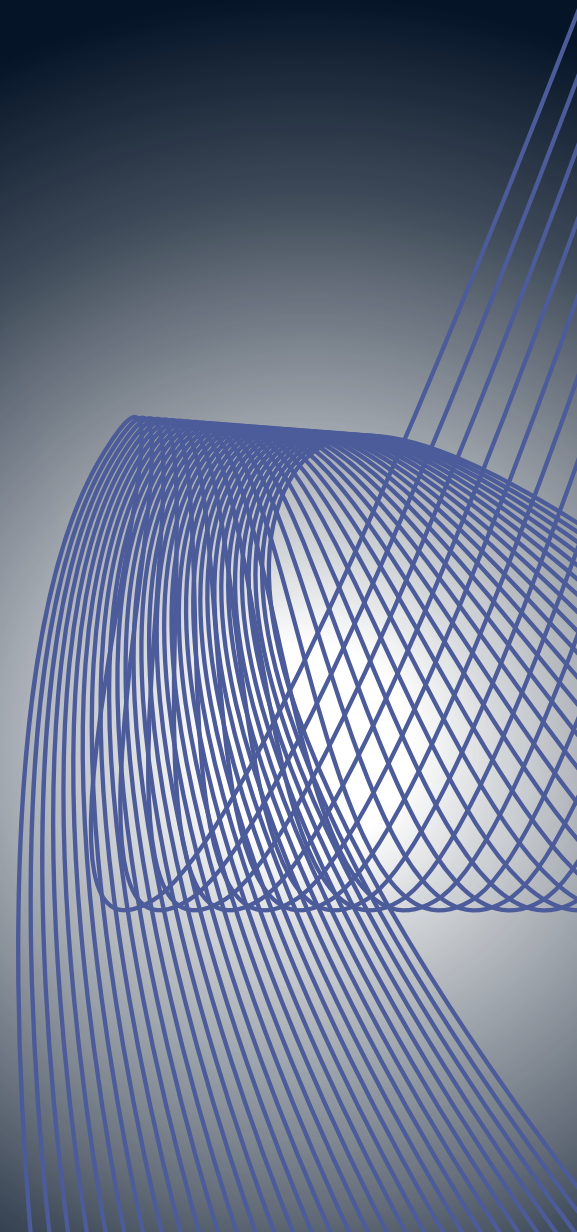

Pré-installation CROSS

Du côté du professionnel

1) Séparation par rapport au bassin

Pour un développement et un fonctionnement optimaux du fond CROSS, un écart de 30 mm à 50 mm par rapport à la paroi du bassin fini est nécessaire

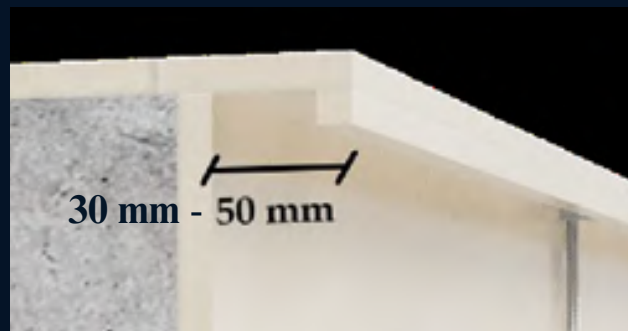

2) Installation de plaques d'ancrage

Pour le fond CROSS, nous utiliserons des ancres de type C. Ce type d'ancre est placé directement sur la paroi du bassin.

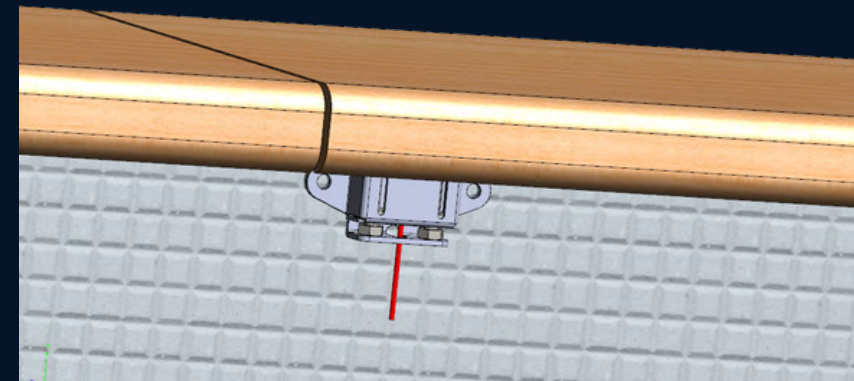

3) Interventions de tube

Il est impératif d'installer un tronçon de tuyau en PVC reliant le bas de la vitre de la piscine à l'emplacement prévu pour le panneau électrique, situé le plus près possible de notre plateforme. Ce conduit servira à faire passer le câble du moteur de la plateforme

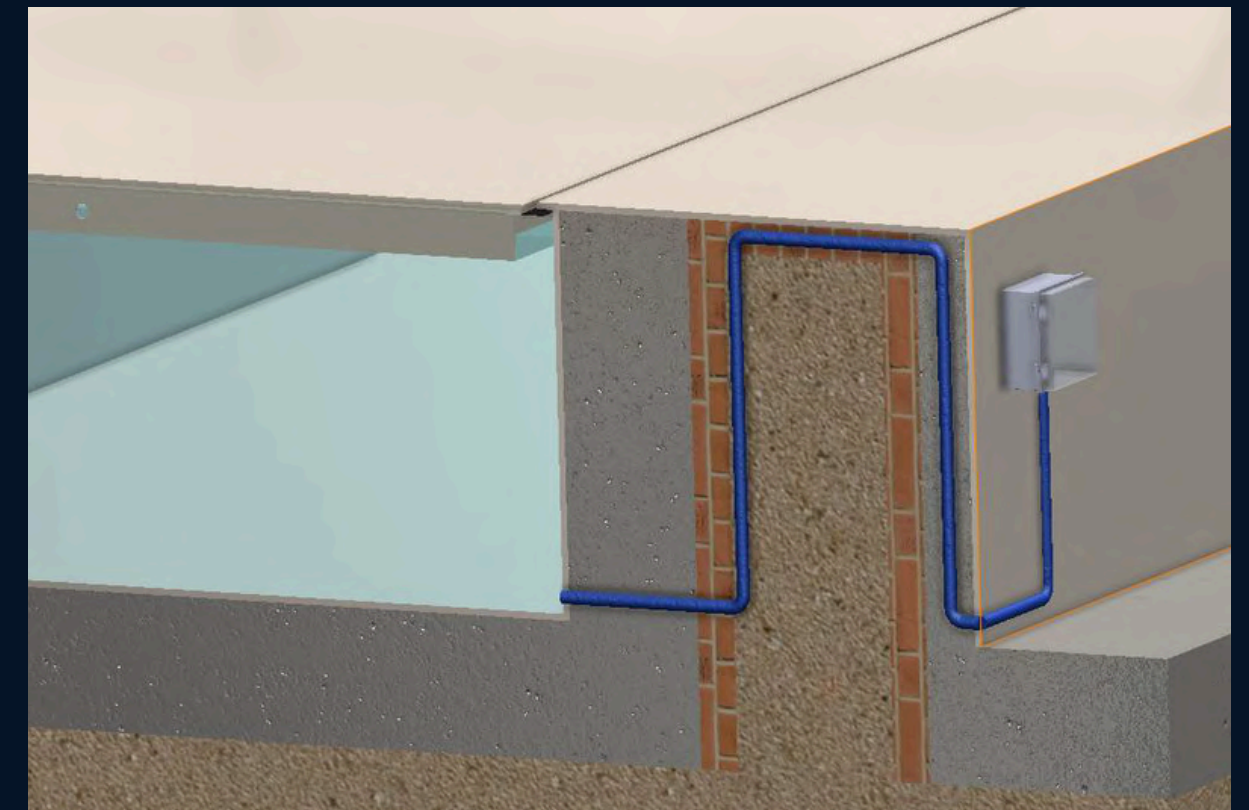

Exigences SMARTER

Installation

CONSIDÉRER
25 CM
FOND DE PISCINE.

01

Éléments qui obstruent la plateforme

Le bassin de la piscine ne doit pas comporter d'échelles de chantier, d'échelles métalliques ou de spots et autres éléments dépassant de plus de 3 cm.



02

Uniquement les formes rectangulaires jusqu'à 7x3

Poolconcept intègre le matériau PVC effet bois.



03

Placer l'échelle métallique

Un support sera fourni qui devra être intégré à la paroi du bassin de la piscine. Selon que la piscine soit construite ou non, nous intégrerons l'échelle ou un caisson devra être construit.

OPTION 1

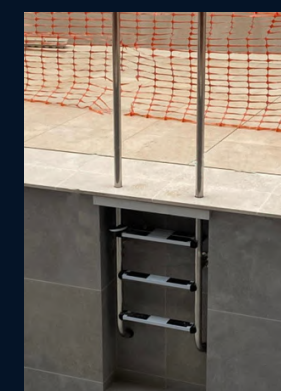
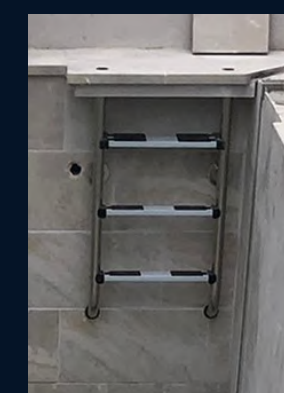

OPTION 2

Fonds PoolConcept

CROSS



Mêmes finitions que dans le fond SMART



FONCTIONNALITÉ



FINITION PVC IMITATION BOIS INCLUSE, FOND DROIT ET MESURES JUSQU'À 6X3M



IL EST PRATICABLE JUSQU'À 100 KG SPÉCIFIQUEMENT (PLATEFORME ENTIÈRE)

AVANTAGE



PLUS ÉCONOMIQUEMENT ABORDABLE



SÉCURITÉ ET DURABILITÉ

De quel fonds ai-je besoin ?

COMPARAISON DES FONDS POOLCONCEPT

| TYPE DE FONDS | Design exclusif (porcelaine, pierre ou autre finition) | Prend en charge différentes formes | Activé pour les activités quotidiennes sur sa surface | Possibilité de réglage en hauteur (différents environnements) | Solution pour l'efficacité énergétique et la conservation de l'eau | Protection contre les chutes accidentelles dans l'eau | Couverture protectrice contre la saleté environnementale |
|---------------|--|------------------------------------|---|---|--|---|--|
| PRO | • | • | • | • | • | • | • |
| SMARTER | | | • | • | • | • | • |
| CROSS | | | | | • | • | • |

A group of people in formal attire are gathered on a rooftop terrace at sunset. The scene is dimly lit, with the warm glow of the setting sun visible in the background. The people are engaged in conversation, and some are holding drinks. The overall atmosphere is sophisticated and social.

PROJETS CONCEPT DE PISCINE

Notre portefeuille clients depuis 2018 se situe principalement en Espagne, mais également dans toute l'Europe.

PRO

« Un design élégant et fonctionnel est la meilleure réponse à tout défi. » – Steve Jobs

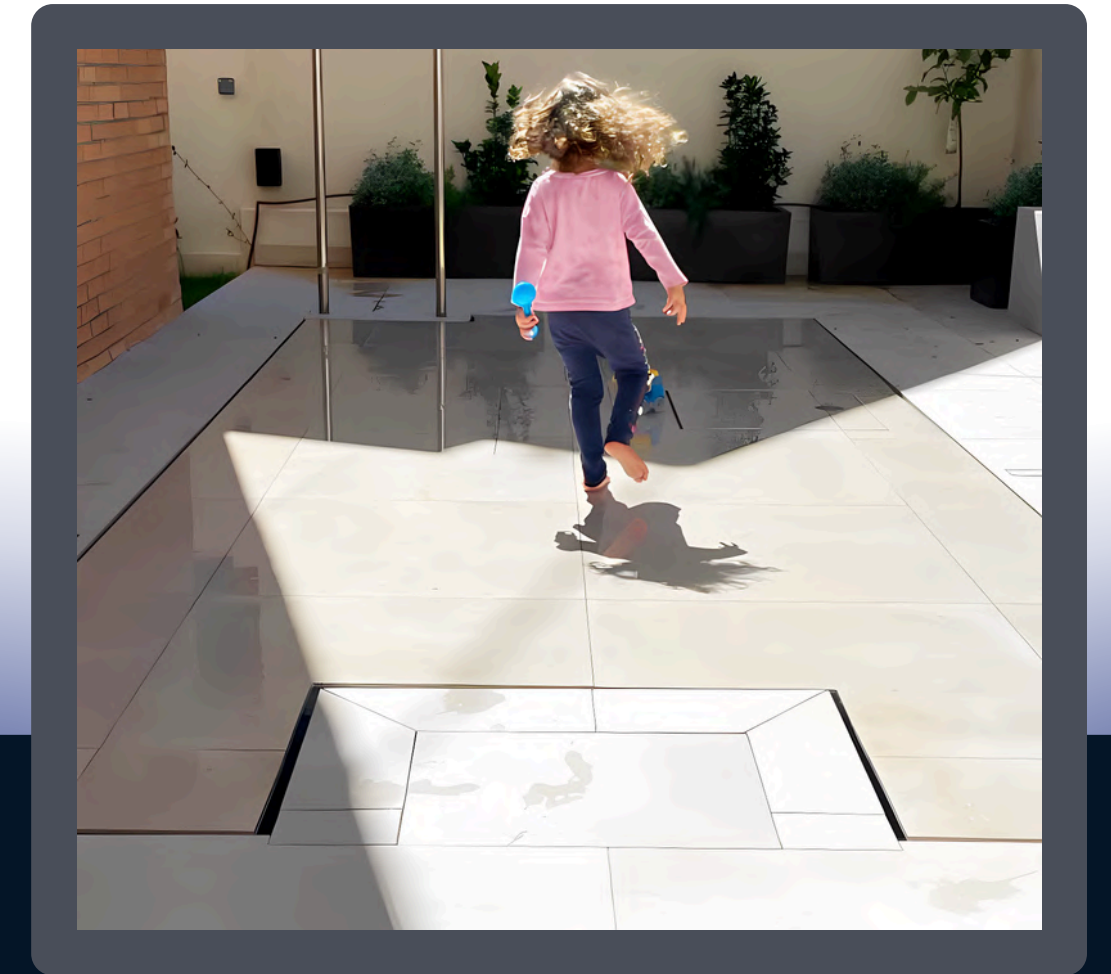
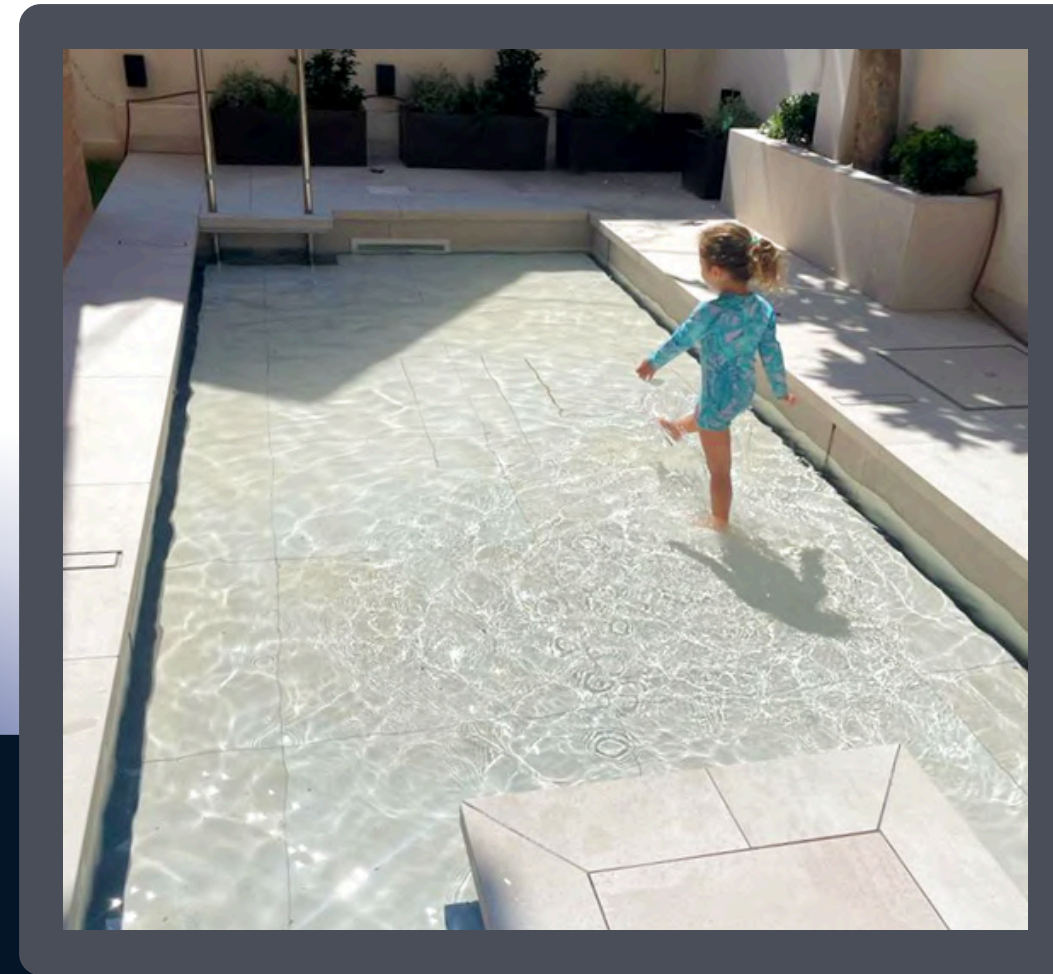
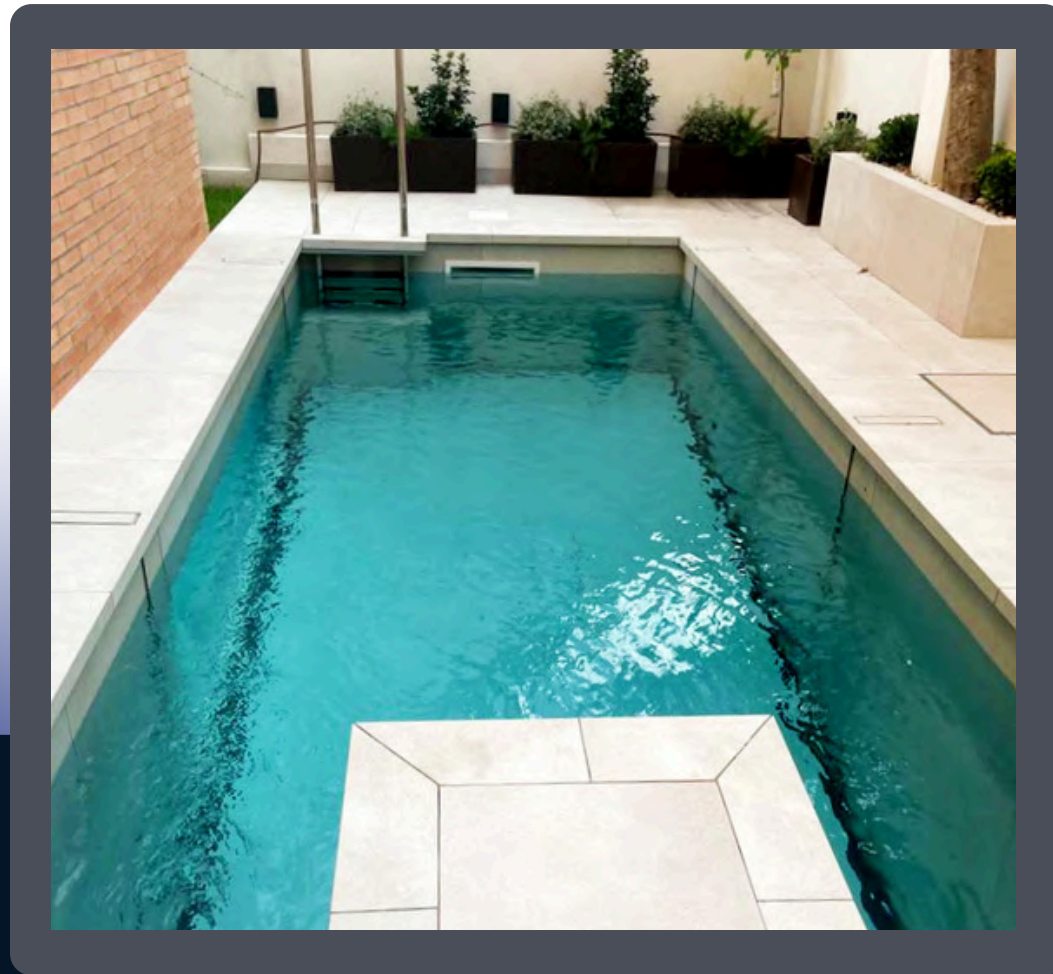

SMART

« La simplicité est la sophistication suprême. » –
Léonard de Vinci

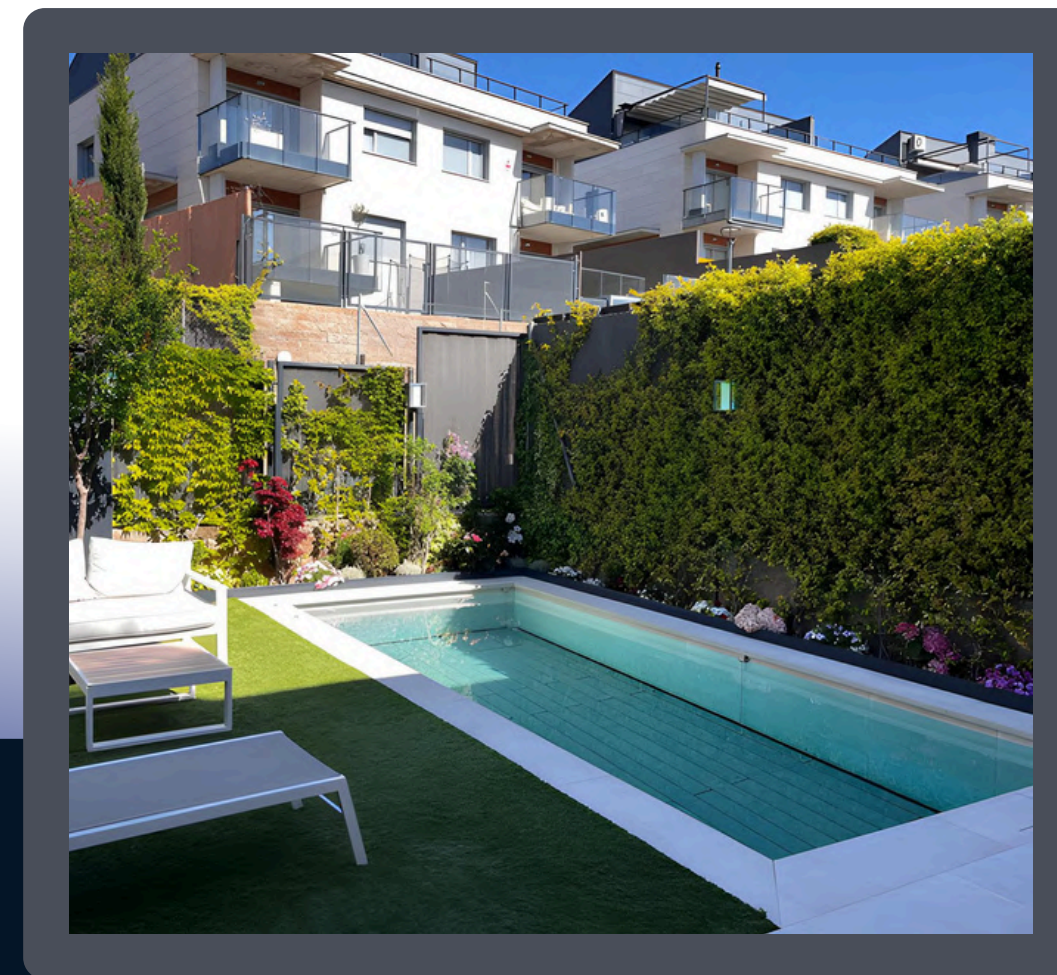
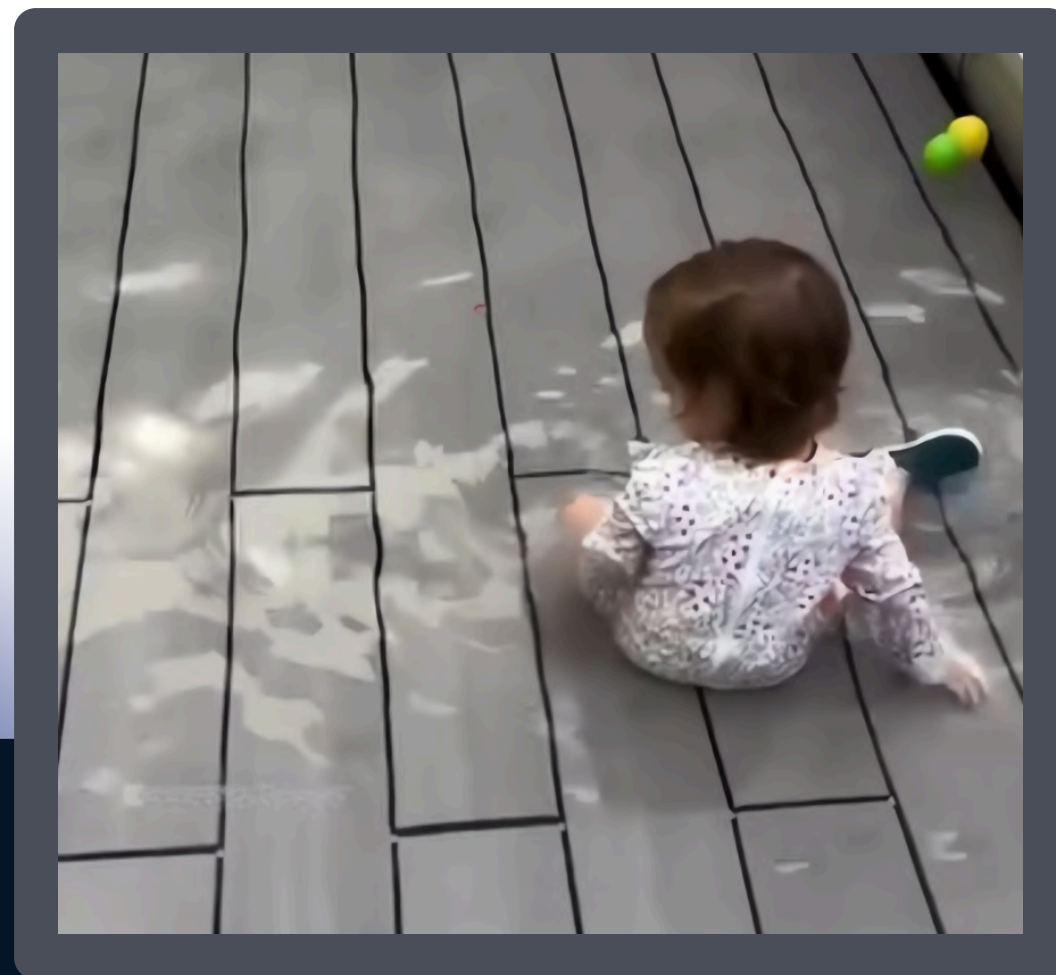
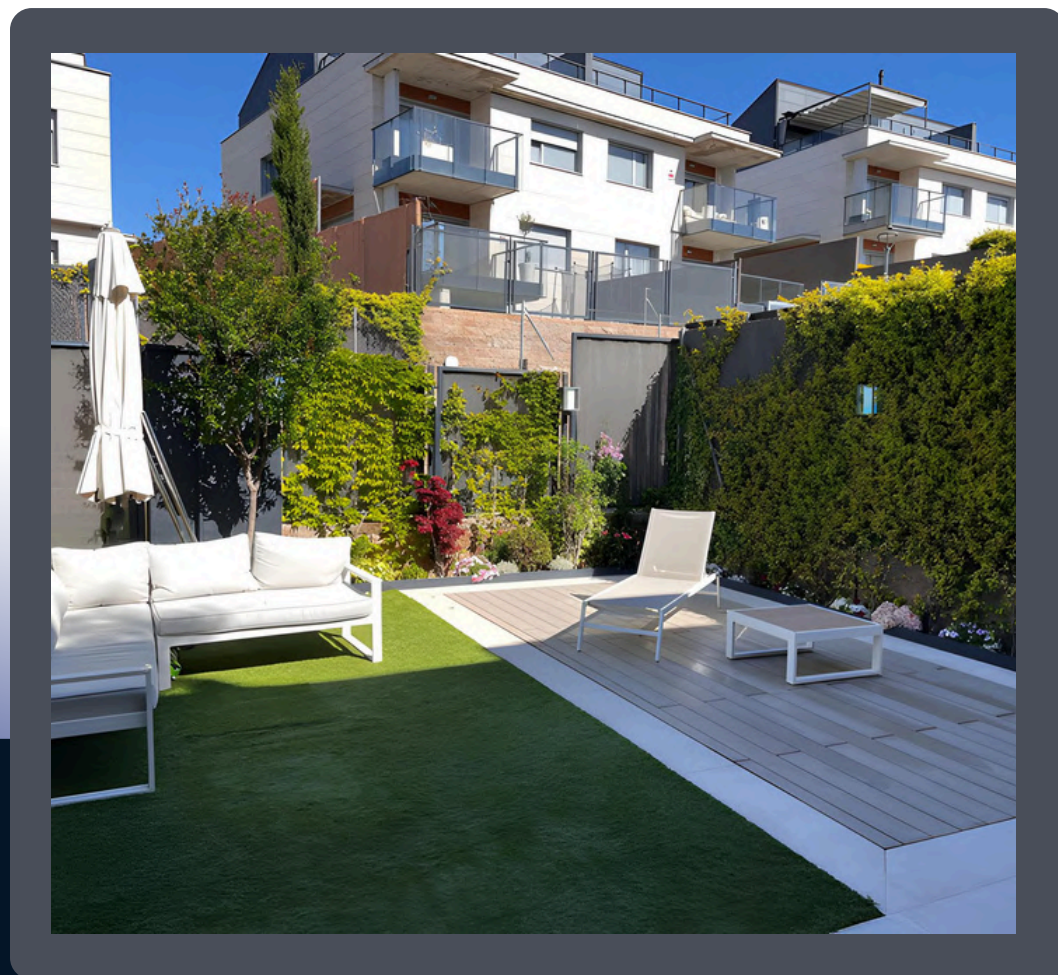

CROSS

« La sécurité est la base de toute innovation. »

- Elon Musk



*Le transport, l'installation et la TVA sont exclus.

CROSS

SMARTER

SMARTER

Marches

| DIMENSIONS | PRIX |
|-------------|----------|
| Jusqu'à 4X3 | 9.496 € |
| Jusqu'à 5x3 | 10.116 € |
| Jusqu'à 6x3 | 10.736 € |
| | |
| Jusqu'à 4X3 | 11.515€ |
| Jusqu'à 5x3 | 12.607 € |
| Jusqu'à 6x3 | 14.651 € |
| Jusqu'à 7x3 | 15.743 € |
| | |
| Jusqu'à 4X3 | 14.825 € |
| Jusqu'à 5x3 | 15.918 € |
| Jusqu'à 6x3 | 17.962 € |



+34 918 195 501



info@poolconcept.es



@poolconceptcubiertas

**POOL
CONCEPT**

